



Mikrowellen - Grenzscharter zur Füllstands- bzw. Grenzstandererfassung in Flüssigkeiten und Schüttgütern

Beschreibung

Der Niveaüwächter Mycrocont wird zur einfachen und sicheren Grenzstandüberwachung von flüssigen Medien oder Schüttgütern verwendet. Neben wässrigen Medien, können z.B. auch Öle, Honig, Schokolade, Emulsionen, sowie diverse feinkörnige Güter wie Getreide, Zucker, Milchpulver, usw. erfasst werden. Durch die elastomerfreie Abdichtung zwischen Messspitze und Muffe kann der Mycrocont auch für hygienische Anwendungen eingesetzt werden. Der Mediumsabgleich erfolgt über die optionale Software MCN SOFT. Über die Bediensoftware können

Medienunterschiede erkannt und die Schalteigenschaften für diese Situation exakt angepasst werden. Geeignet in der entsprechenden Konfiguration für Medien mit $\epsilon > 2$, also auch Schokolade, Impfhonig, Pflanzenöl etc., und alle wässrigen Medien.

Anwendung

- Füllstand- bzw. Grenzstandererfassung in Behältern
- Trockenlaufschutz für Pumpen
- Verwendbar in Flüssigkeiten, viskosen Medien, körnigen Materialien oder Pulvern
- Verwendbar für elektrisch leitende und nichtleitende Medien

Ihr Nutzen

- Einstellbare Empfindlichkeit
- Elastomerfreie, hygienische Abdichtung
- Exakte Schaltpunkteinstellung über Software

Anschluss

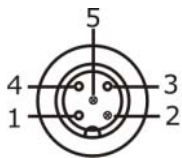

- 1 +VDC
- 2 Tx (programming adaptor)
- 3 GND
- 4 OUT
- 5 Rx (programming adaptor)



Besonderheiten





Technische Daten

Technische Daten	
Prozessanschluß	G1/2" hygienisch
Ausgangssignal	PNP, NPN oder Push-Pull umschaltbar
Werkstoffe (prozessberührend PB)	PEEK *1
Werkstoffe Gehäuseteile	316L
Schutzart	IP67 gemäß DIN EN 60529
Einschaltverzögerung	<0,3 sec
Ansprechdynamik	<0,2sec
Versorgungsspannung	Ub=24V (12...32VDC)
zulässige Belastung	00hm, 24VDC, 100mA
Einstellung	mittels PC-Software "MCN SOFT"
elektrischer Anschluss	M12 Stecker 5polig. Pin 2+5 abgefräst, für Datenkommunikation

Parametrierung (optionales Zubehör)

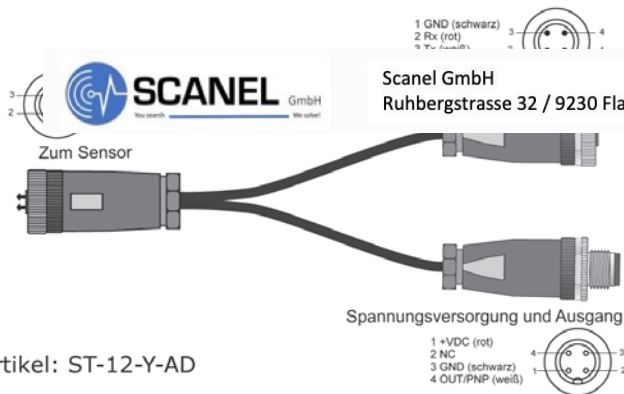

Artikel: ST-12-Y-AD

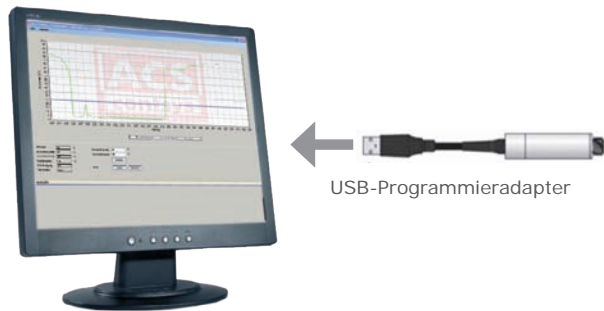

USB-Programmieradapter

Scanel GmbH
Ruhbergstrasse 32 / 9230 Flawil

Tel. : +41 71 393 36 42 / Fax: +41 71 393 36 43
Email: info@scanel.ch / www.scanel.ch

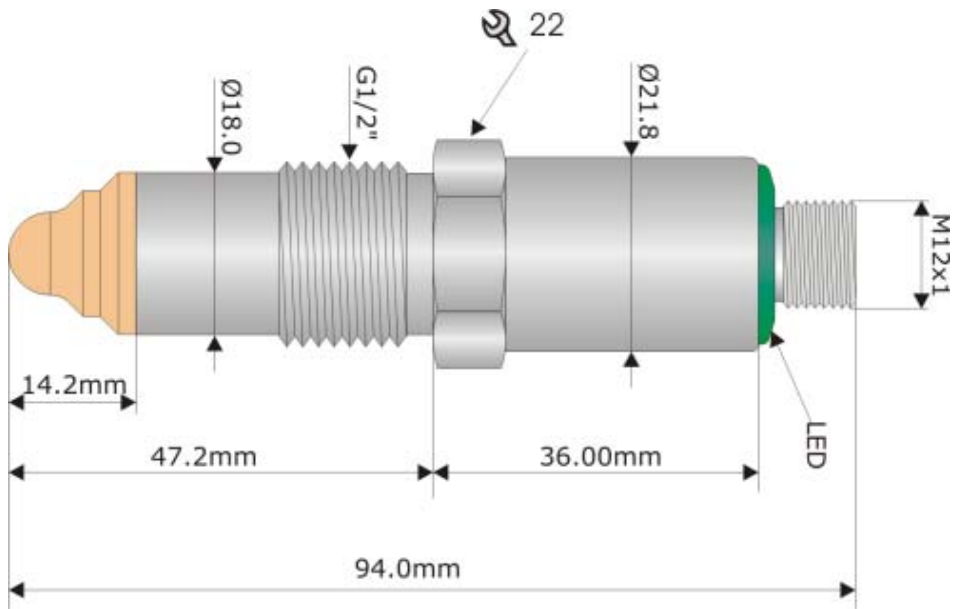

Scanel GmbH
Ruhbergstrasse 32 / 9230 Flawil

Tel. : +41 71 393 36 42 / Fax: +41 71 393 36 43
Email: info@scanel.ch / www.scanel.ch

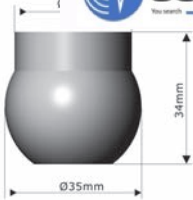

Kugelschweißmuffe
BEFH-30

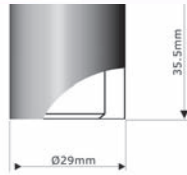

Standardeinschweißmuffe
BEFH-20

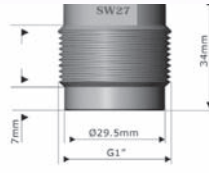

Schwinggabeladapter 1*
HEM-10

Bestellschlüssel

Bestellschlüssel

MCN4 GA 01

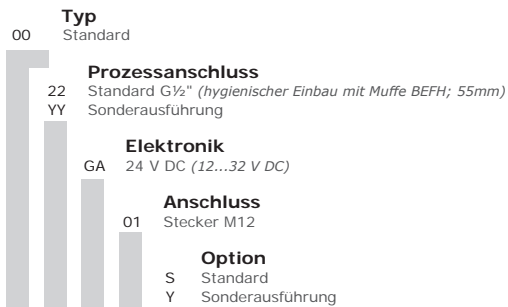

Zubehör

Artikelnummer	Bestellbezeichnung
91963007	ST-12-Y-AD Y-Verbindungskabel für KLF-200 / MCN4
91981506	USB-Programmieradapter
91980650	BEFH-20 Standard Einschweißmuffe für hygienerechten Einbau (Elastomerfrei) Durchmesser = 29mm / Länge = 36mm
91980834	BEFH-20L Standard Einschweißmuffe für hygienerechten Einbau (Elastomerfrei) mit Leckagebohrung Durchmesser = 29mm / Länge = 36mm
91980652	BEFH-30 Kugel Einschweißmuffe für hygienerechten Einbau (Elastomerfrei) Durchmesser = 35mm
91982125	BVFH-20 Verschlussadapter 1/2" für BEFH-20
91980651	HEM-10 Liquiphantadapter G1 für Mycrocont MCN4 / KLF